

# ANT-WDB-PNF-1011 系列

2.4 GHz 时为 10 dBi , 5 GHz 时为 11 dBi , N-type ( 母头 ) , 双频双向天线



## 特点和优势

- 高增益天线，性能更佳
- 防水 N-type 接头
- 杆架式安装支架
- IP65 防护等级外壳
- 支持 -40 至 85°C 工作温度

## 介绍

ANT-WDB-PNF-1011 是一款双频高增益定向平板天线，带有防水 N-type 母头接头。这款天线支持 2.4 GHz 10 dBi 和 5 GHz 11 dBi 增益。IP65 等级外壳、杆架式安装支架和 -40 至 85°C 宽温工作的设计，使其适合室外使用。

## 现场模式

### X-Y 平面

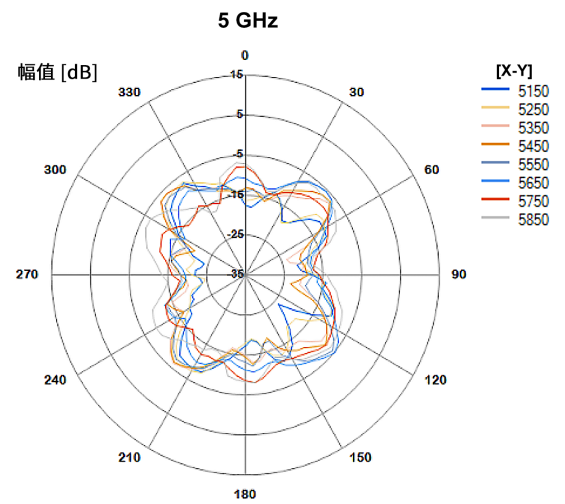
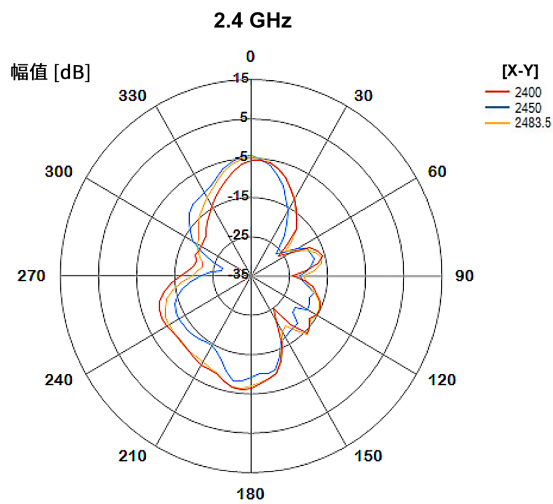

## X-Z 平面

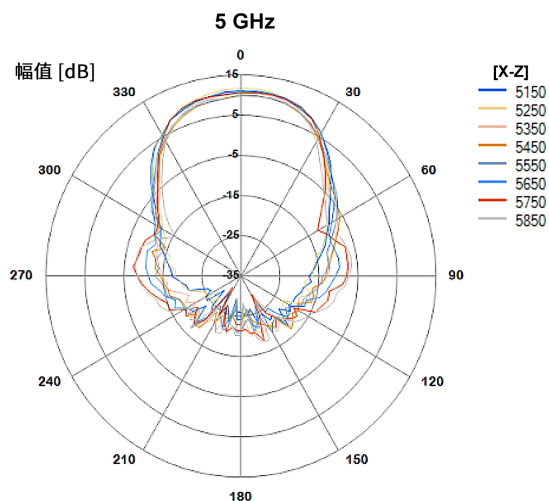
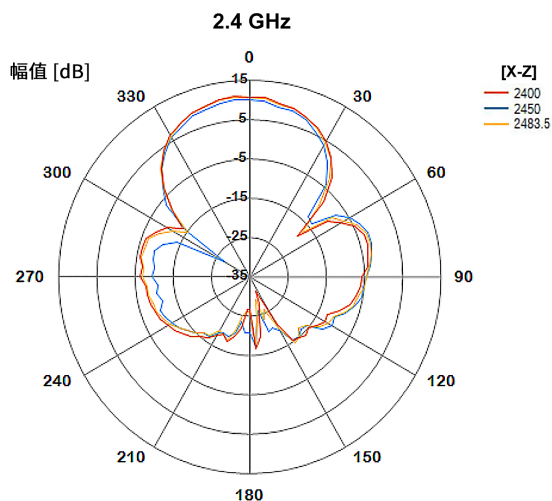

## Y-Z 平面

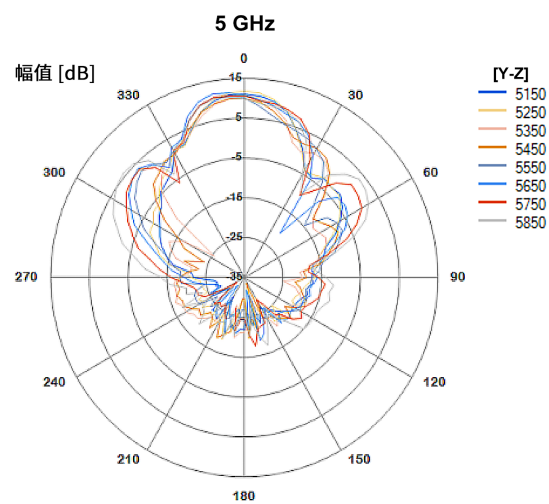
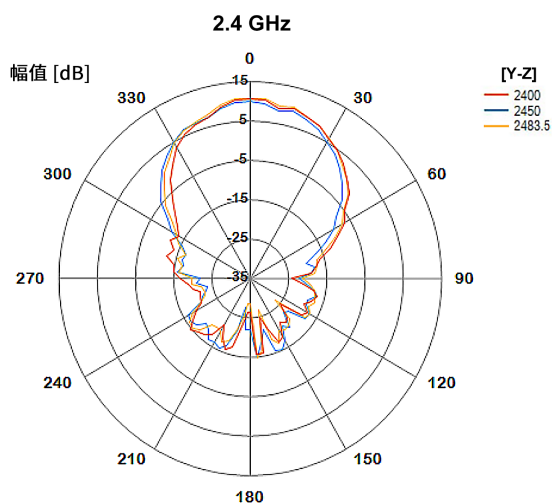

## 规格

### 天线特性

|          |                                |
|----------|--------------------------------|
| 频率       | 2.4 至 2.4835 , 5.15 至 5.85 GHz |
| 天线类型     | 定向、平板                          |
| 典型天线增益   | 10/11 dBi                      |
| 接头       | N-type ( 母头 )                  |
| 阻抗       | 50 Ω                           |
| HPBW/水平  | 40°                            |
| HPBW/垂直  | 30°                            |
| V.S.W.R. | 1:3.0 最大值                      |
| 承受功率     | 10 W ( 最大 )                    |
| 极化       | 垂直                             |

## 机械特性

|       |                                               |
|-------|-----------------------------------------------|
| IP 等级 | IP65                                          |
| 尺寸    | 260 x 260 x 44 mm ( 10.27 x 10.27 x 1.73 英寸 ) |
| 重量    | 767 g (1.69 lb)                               |
| 天线罩颜色 | 白色                                            |
| 天线罩材质 | PC 和 ABS                                      |
| 安装    | 杆架式安装                                         |

## 工作环境

|              |                            |
|--------------|----------------------------|
| 工作温度         | -40 至 85°C ( -40 至 185°F ) |
| 存储温度 ( 含包装 ) | -40 至 85°C ( -40 至 185°F ) |

## 保修

|      |                                                                            |
|------|----------------------------------------------------------------------------|
| 保修期限 | 1 年                                                                        |
| 详情   | 请参阅 <a href="http://www.moxa.com.cn/warranty">www.moxa.com.cn/warranty</a> |

## 尺寸

单位：mm

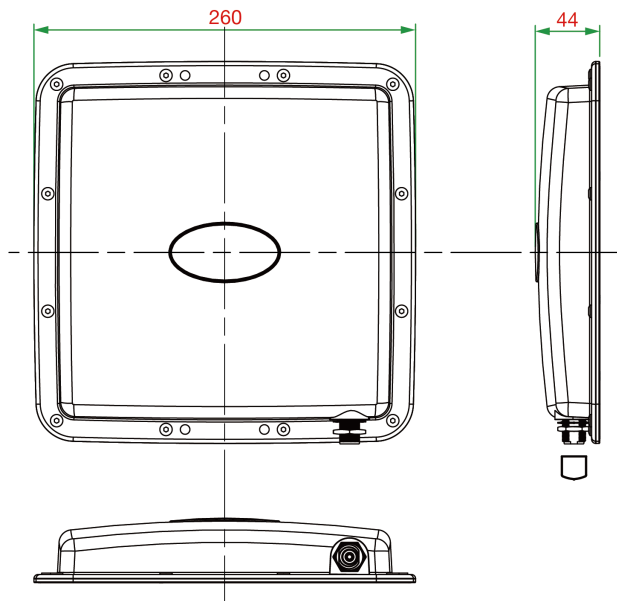

## 订购信息

| 型号               | 频率                                 | 天线类型  | 天线增益                                | 接头类型          |
|------------------|------------------------------------|-------|-------------------------------------|---------------|
| ANT-WDB-PNF-1011 | 2.4 至 2.4835 GHz , 5.15 至 5.85 GHz | 定向、平板 | 2.4 GHz 时为 10 dBi , 5 GHz 时为 11 dBi | N-type ( 母头 ) |

© Moxa 中国 | 保留所有权利。2021 年 3 月 16 日更新。

未经 Moxa 中国明确书面许可，不得以任何方式复制或使本档及其任何部分。产品规格如有变更，恕不另行通知。访问我们的网站可获取最新产品信息。